

*Распределительные навесные панели на ток 250 А (630 А).*

*NORD MINI PANEL можно рассматривать как полностью собранное изделие, а так же как комплект деталей для самостоятельной сборки.*

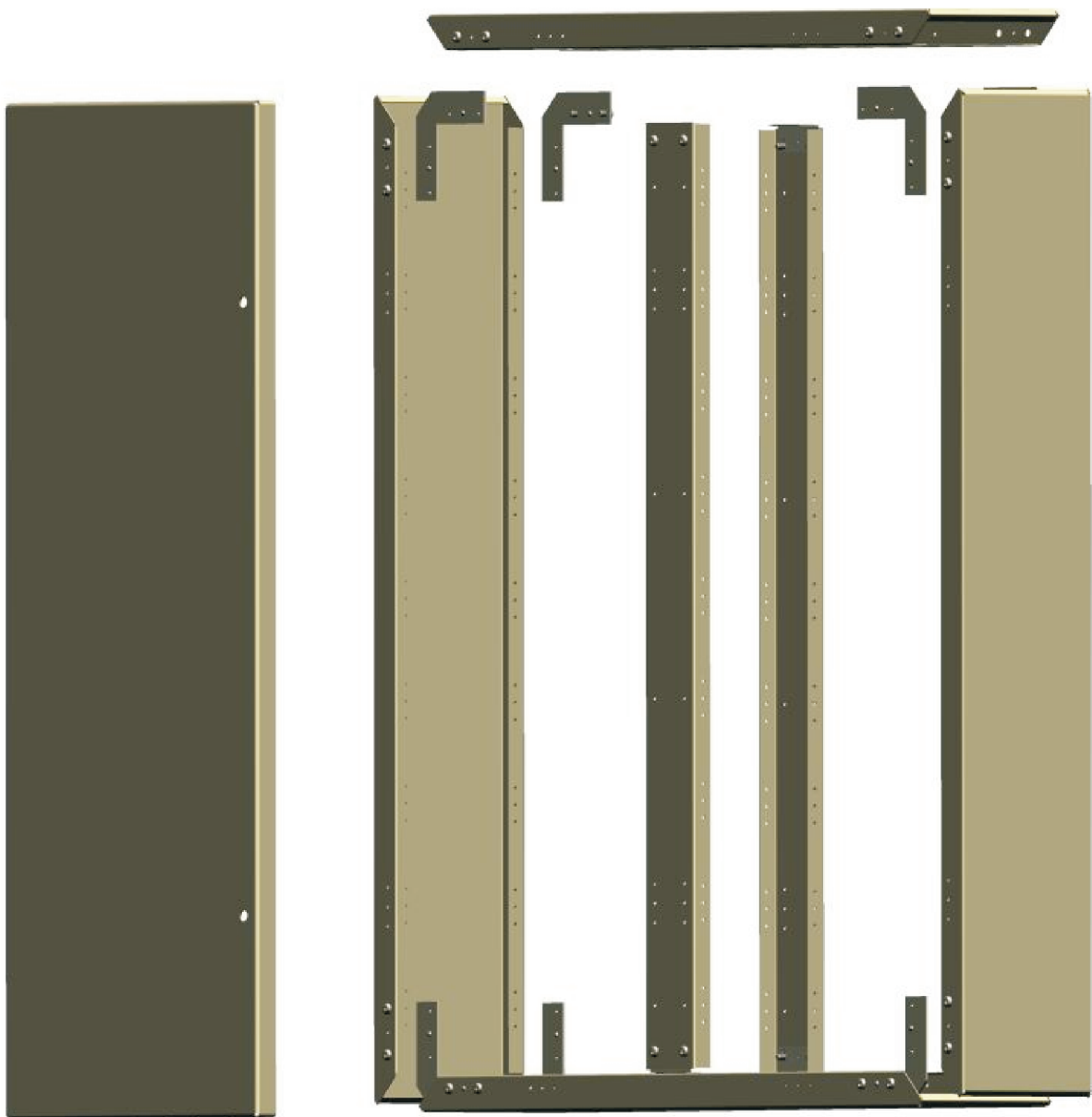

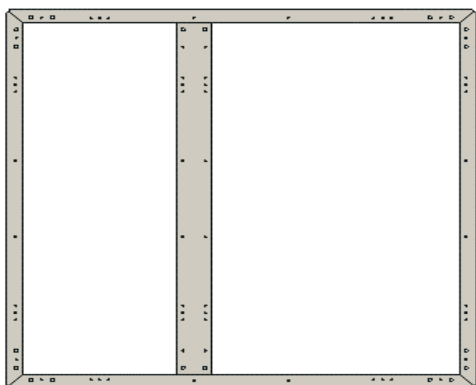

Только четыре панели NMP в различных комбинациях позволяют собрать каркас 16-ти размеров, а разделительная стойка NMS позволяет создать панели 32 модификаций.

**NB!** Оптимальное решение для снижения складских и транспортных затрат.

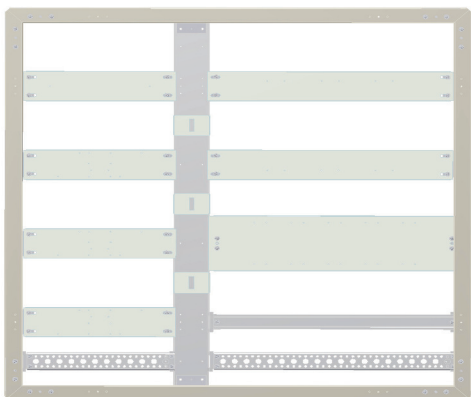

Профиль BSR, DIN-рейка, платы NPC, NPU возможно устанавливать в горизонтальной и вертикальной плоскости. Платы ETM позволяют использовать всю площадь для установки оборудования.

**NB!** Оптимальное решение по расположению оборудования позволяют экономить время и деньги.

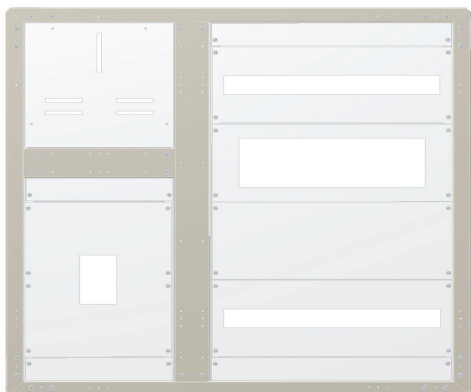

Фальш-платы, основания под электросчетчики обеспечивают безопасность обслуживающего персонала от прикосновения к токоведущим проводникам.

**NB!** На безопасности не экономят.



Изготовить панель без дверей, с одной или двумя дверьми, нужна задняя стенка или нет, какие подобрать замки - решать Вам.

**NB!** Оптимальное решение - оптимальная цена.

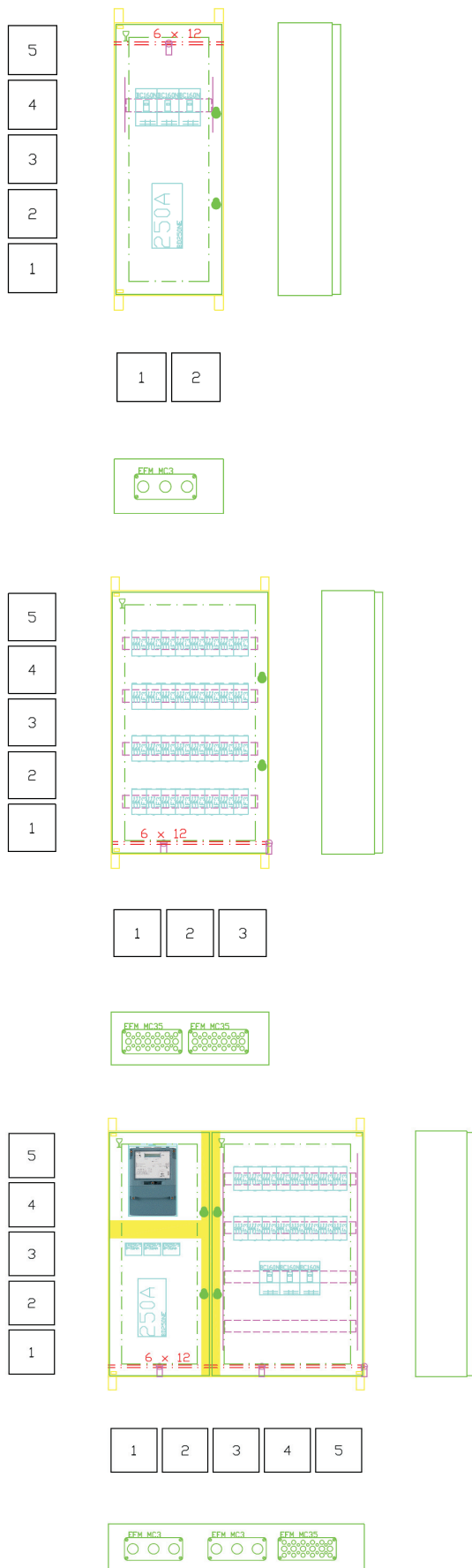

Модульная конструкция “NORD MINI PANEL” разработана на изменение размеров по осям X.Y. с шагом 190 мм и может иметь размер от 380 до 950 мм. Ось Z (глубина) стандартная 150 мм. При помощи компьютерной программы, конструктор находит оптимальное расположение электрокомпонентов, быстро и точно определяет габаритный размер, вес, стоимость, заказную спецификацию на компоненты панели, а так же время на сборку.

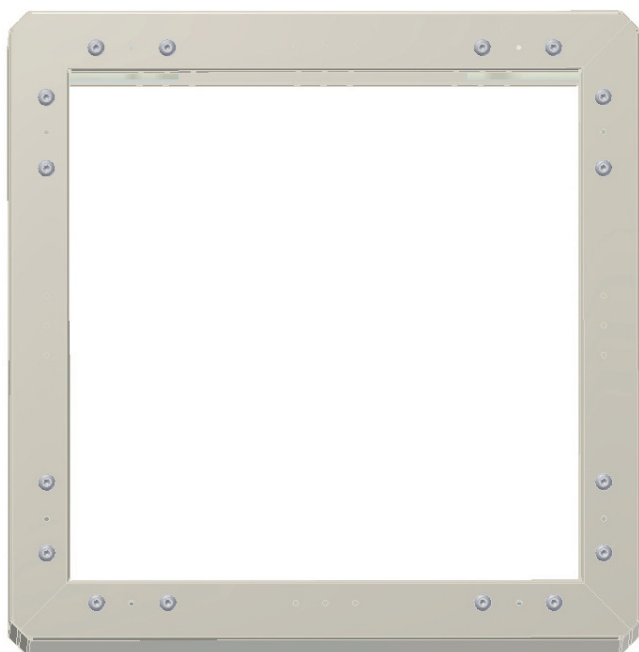

### Каркас из панелей NMP

Каркас легко собирается из крашенных панелей NMP и уголков ANS при помощи шестигранника и заклёпочника. Панели поставляются парами (2 шт. в комплекте). **NB! В панелях NMP сформировано место под резьбу М6, в уголках ANS резьба нарезана.**

| Рисунок | Тип | X.Y.Z | Описание  | Номер | EUR   |
|---------|-----|-------|---|-------|-------|
|         | NMP | X.Y   | Панели Глубиной 150мм   |       |       |
|         | NMP | 2     | Панели NMP, комплект  | 71502 | 22,70 |
|         | NMP | 3     | Панели NMP, комплект  | 71503 | 23,80 |
|         | NMP | 4     | Панели NMP, комплект  | 71504 | 28,90 |
|         | NMP | 5     | Панели NMP, комплект  | 71505 | 34,30 |
|         | ANS |       | Уголок Жёсткости (Комплект)<br>Уголок - 8шт<br>Винт М6 х 12 - 32 шт<br>Заклёпки - 16 шт | 71008 | 17,48 |
|         | FBH |       | Винт М6 х 12  | 96758 | 0,03  |
|         | FPR |       | Заклёпка 3.2x10.2 (нержавеющая сталь)   | 99010 | 0,06  |
|         |     |       |   |       | NMP/1 |

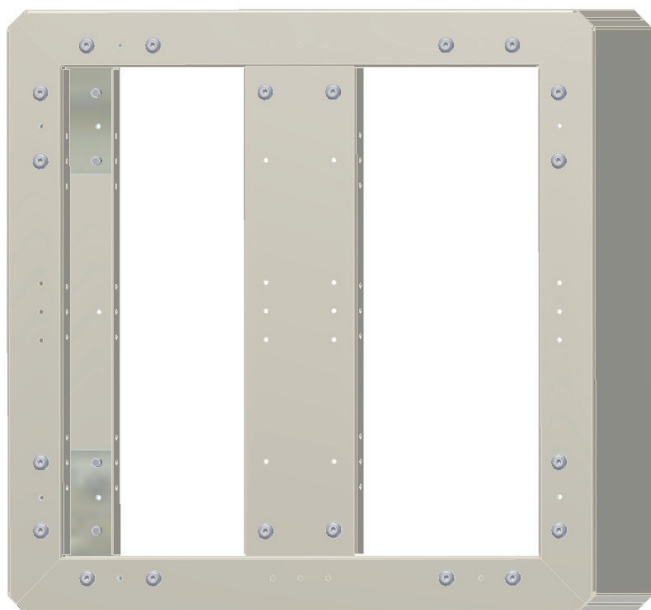

**Разделительная стойка NMS крашеная**  
 Применяют в конструкциях NMP для  
 разделения корпуса на отсеки в комплекте  
 с NKU и винтами.

**NB! Заклёпки заказываются отдельно.**

| Рисунок   | Тип | X.Y.Z | Описание   | Номер | EUR   |
|---|-----|-------|--|-------|-------|
|  | NMS | 2     | Разделительная стойка  | 71002 | 9,72  |
|   | NMS | 3     | Разделительная стойка  | 71003 | 10,87 |
|   | NMS | 4     | Разделительная стойка  | 71004 | 12,85 |
|   | NMS | 5     | Разделительная стойка  | 71005 | 14,76 |
|  | NKU |       | Кронштейн<br>универсальный для<br>крепления NMS и<br>монтажных плат. | 71100 | 0,97  |
|  | FBH |       | Винт М6 х 12   | 96758 | 0,03  |
|  | FPR |       | Заклёпка 3.2x10.2<br>(нержавеющая сталь)                             | 99010 | 0,06  |
|  |     |       |  |       | NMP/1 |

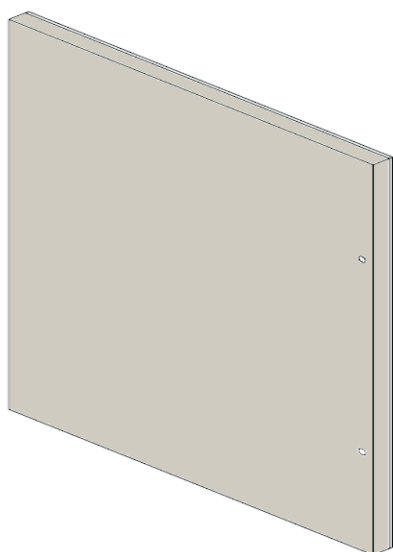

**Двери**

Дверь устанавливается на две петли и для запирания выбирается подходящий замок. Двери изготовлены из 1,5 мм стали и имеют уплотнительную прокладку. Степень защиты IP-54.

**NB!** Петли и замки (количество замков указано в скобках) заказываются отдельно.

| Рисунок | Тип | X.Y.Z | Описание  | Номер | EUR   |
|---------|-----|-------|-----------|-------|-------|
|         | ALA | 1.2   | Дверь (1) | 20056 | 16,57 |
|         | ALA | 1.3   | Дверь (2) | 20057 | 20,19 |
|         | ALA | 1.4   | Дверь (2) | 20058 | 24,90 |
|         | ALA | 2.1   | Дверь (1) | 20059 | 16,75 |
|         | ALA | 2.2   | Дверь (1) | 20060 | 22,57 |
|         | ALA | 2.3   | Дверь (2) | 20061 | 28,94 |
|         | ALA | 2.4   | Дверь (2) | 20062 | 36,77 |
|         | ALA | 2.5   | Дверь (2) | 20063 | 43,42 |
|         | ALA | 3.1   | Дверь (1) | 20069 | 20,19 |
|         | ALA | 3.2   | Дверь (1) | 20070 | 28,86 |
|         | ALA | 3.3   | Дверь (2) | 20071 | 37,26 |
|         | ALA | 3.4   | Дверь (2) | 20072 | 48,92 |
|         | ALA | 3.5   | Дверь (2) | 20073 | 57,60 |
|         | ALA | 4.4   | Дверь (2) | 20082 | 61,01 |
|         | ALA | 4.5   | Дверь (2) | 20083 | 73,88 |

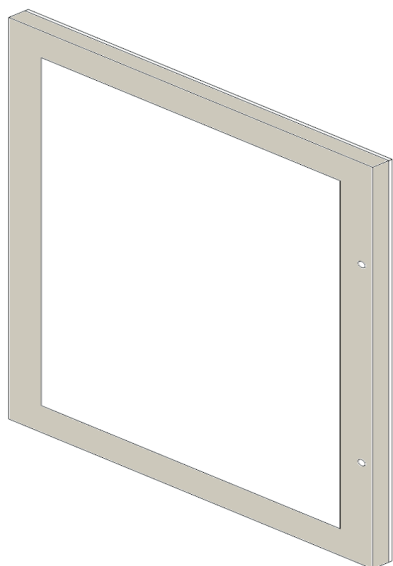

**Двери с обзорным окном.**

Дверь устанавливается на две петли и для запирания выбирается подходящий замок. Дверь изготовлена из 1,5 мм стали, обзорное окно из поликарбоната и снабжена уплотнительной прокладкой. Степень защиты IP-54.

**NB!** Петли и замки (количество замков указано в скобках) заказываются отдельно.

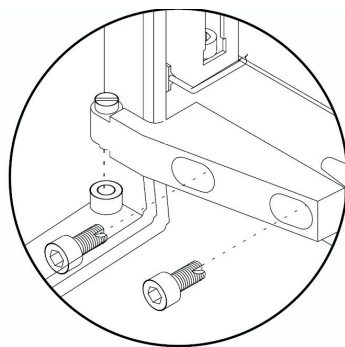

| Рисунок | Тип | X.Y.Z             | Описание          | Номер  | EUR    |
|---------|-----|-------------------|-------------------|--------|--------|
|         | AWL | 1.2               | Дверь с окном (1) | 22012  | 65,81  |
|         | AWL | 1.3               | Дверь с окном (2) | 22013  | 86,56  |
|         | AWL | 1.4               | Дверь с окном (2) | 22014  | 103,64 |
|         | AWL | 2.1               | Дверь с окном (1) | 22021  | 51,53  |
|         | AWL | 2.2               | Дверь с окном (1) | 22022  | 62,68  |
|         | AWL | 2.3               | Дверь с окном (2) | 22023  | 87,65  |
|         | AWL | 2.4               | Дверь с окном (2) | 22024  | 107,89 |
|         | AWL | 2.5               | Дверь с окном (2) | 22025  | 141,64 |
|         | AWL | 3.1               | Дверь с окном (1) | 22031  | 64,81  |
|         | AWL | 3.2               | Дверь с окном (1) | 22032  | 88,08  |
|         | AWL | 3.3               | Дверь с окном (2) | 22033  | 115,07 |
|         | AWL | 3.4               | Дверь с окном (2) | 22034  | 138,32 |
|         | AWL | 3.5               | Дверь с окном (2) | 22035  | 166,69 |
| AWL     | 4.4 | Дверь с окном (2) | 22044             | 219,27 |        |

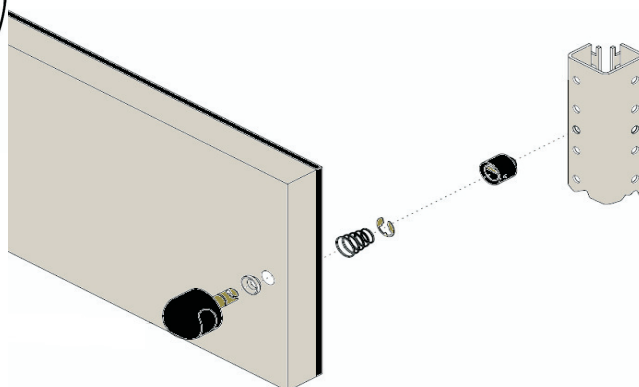

Дверь устанавливается на две петли.

Для запираания двери выбирается подходящий замок.

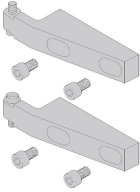

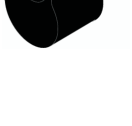
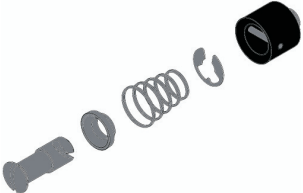
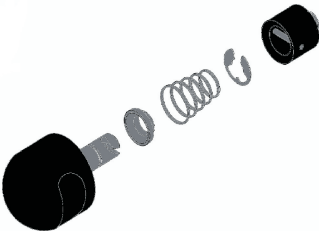
| Рисунок   | Тип | X.Y.Z | Описание                 | Номер | EUR  |
|---|-----|-------|--------------------------|-------|------|
|   | АНН |       | Петли (комплект)         | 20116 | 4,09 |
|  | АМО |       | Замок поворотный правый  | 21494 | 8,80 |
|  | АМО |       | Замок поворотный левый   | 21495 | 7,83 |
|  | АSL |       | Защелкивающийся замок М6 | 20104 | 5,62 |
|  | АSQ |       | Эллиптический замок М6   | 20113 | 7,91 |



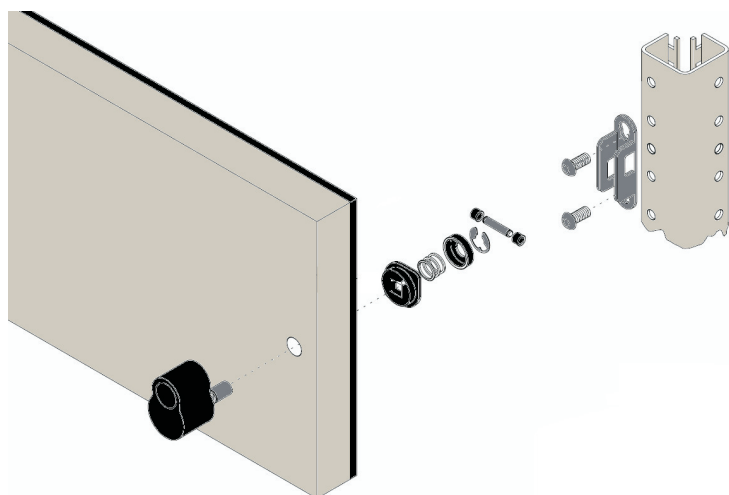

Специальные замки и ключи для электроустановок

| Рисунок   | Тип               | X.Y.Z | Описание  | Номер                   | EUR                  |
|---|-------------------|-------|---|-------------------------|----------------------|
|   | AMB               |       | Замок ЕМКА поворотный квадратный  | 21499                   | 9,99                 |
|  | AMC               |       | Замок ЕМКА поворотный квадратный 8 мм с прорезью                              | 21501                   | 9,99                 |
|  | AMD               |       | Замок ЕМКА поворотный треугольник 8 мм  | 21503                   | 10,11                |
|  | AMF               |       | Замок ЕМКА поворотный штифт 3 мм  | 21505                   | 9,99                 |
|  | PGF<br>PGF<br>PGF |       | <b>Ключи для замков:</b><br>Квадратный 8 мм<br>Треугольник 8 мм<br>Штифт 3 мм | 21520<br>21521<br>21522 | 0,62<br>0,62<br>0,62 |
|  |                   |       |   |                         | NMP/1                |

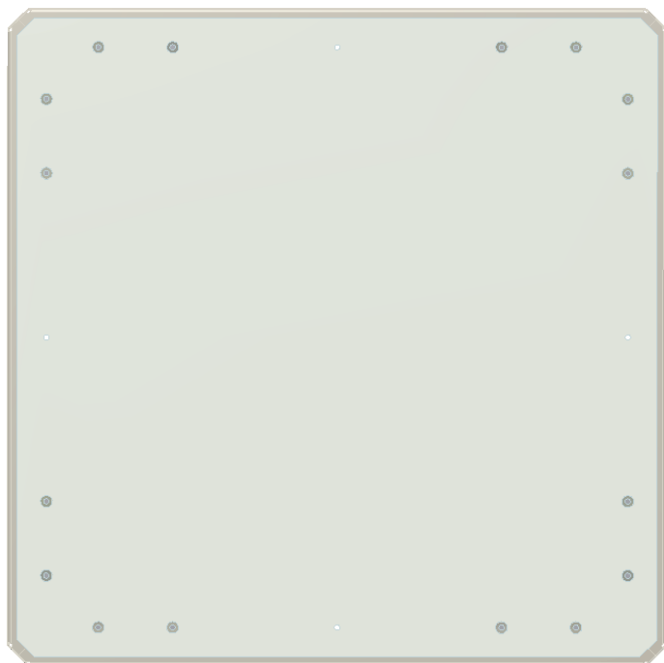

**Панели плоские MPP (алюцинк)**

Применяют в конструкциях NMP, в качестве задних стенок.

Крепление к каркасу винтами и заклёпками. (Заклёпки 3,2 x 10,2)

Применяются с каркасами без разделительных стоек NMS.

**NB!** Заклёпки заказываются отдельно, в таком количестве сколько отверстий в панелях MPP (смотреть в скобках).

| Рисунок | Тип | X.Y.Z | Описание            | Номер | EUR   |
|---------|-----|-------|---------------------|-------|-------|
|         | MPP | 2.2   | Панель плоская (4)  | 71322 | 8,99  |
|         | MPP | 2.3   | Панель плоская (6)  | 71323 | 11,99 |
|         | MPP | 2.4   | Панель плоская (8)  | 71324 | 14,38 |
|         | MPP | 2.5   | Панель плоская (10) | 71325 | 17,20 |
|         | MPP | 3.3   | Панель плоская (8)  | 71333 | 16,04 |
|         | MPP | 3.4   | Панель плоская (10) | 71334 | 18,83 |
|         | MPP | 3.5   | Панель плоская (12) | 71335 | 24,40 |
|         | MPP | 4.4   | Панель плоская (12) | 71344 | 24,41 |
|         | MPP | 4.5   | Панель плоская (14) | 71345 | 28,91 |
|         | MPP | 5.5   | Панель плоская (16) | 71355 | 34,59 |

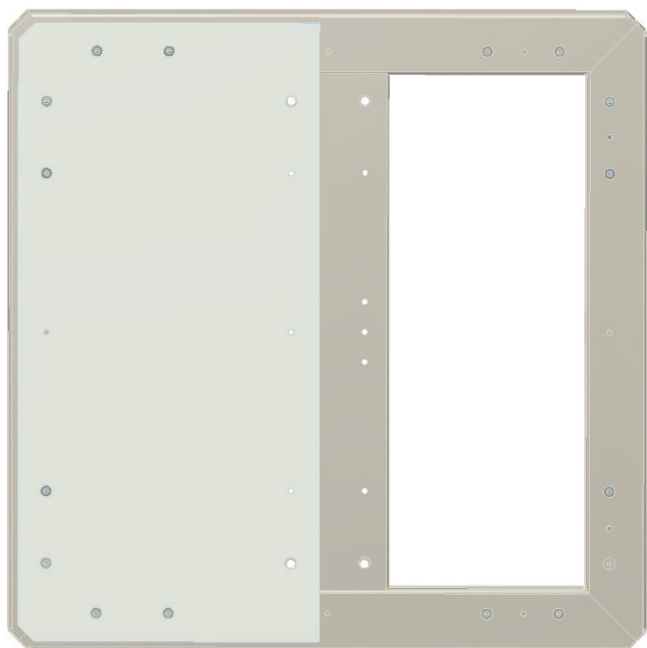



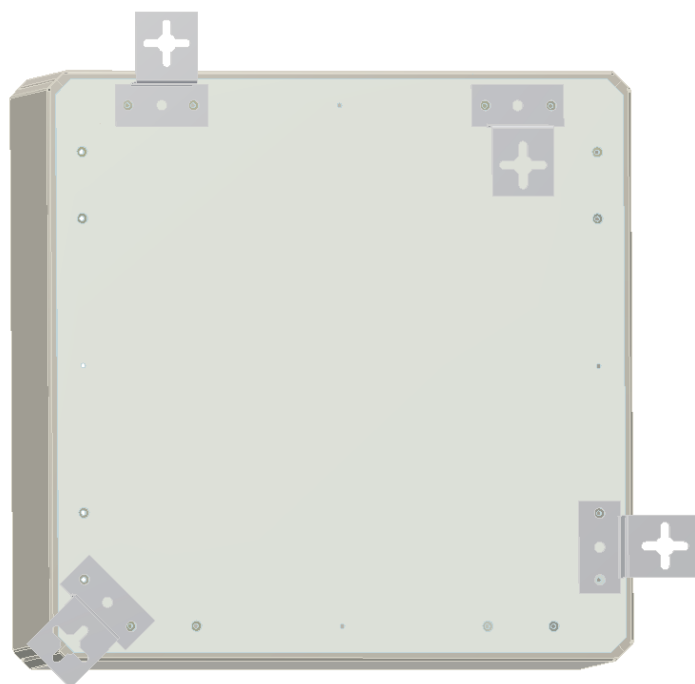

Панели плоские MRP (алюцинк)  
 Применяют в конструкциях NMP, в качестве задних стенок.  
 Крепление к каркасу винтами и заклёпками. (Заклёпки 3,2 x 10,2)  
 Применяются в каркасах с разделительными стойками NMS.  
**NB! Заклёпки заказываются отдельно, в таком количестве сколько отверстий в панелях NRP (смотреть в скобках).**

| Рисунок | Тип | X.Y.Z | Описание            | Номер | EUR   |
|---------|-----|-------|---------------------|-------|-------|
|         | MRP | 1.2   | Панель плоская (4)  | 71512 | 4,70  |
|         | MRP | 1.3   | Панель плоская (6)  | 71513 | 7,36  |
|         | MRP | 1.4   | Панель плоская (8)  | 71514 | 8,42  |
|         | MRP | 1.5   | Панель плоская (10) | 71515 | 9,89  |
|         | MRP | 2.2   | Панель плоская (6)  | 71522 | 8,99  |
|         | MRP | 2.3   | Панель плоская (8)  | 71523 | 11,99 |
|         | MRP | 2.4   | Панель плоская (10) | 71524 | 14,38 |
|         | MRP | 2.5   | Панель плоская (12) | 71525 | 17,20 |
|         | MRP | 3.3   | Панель плоская (10) | 71533 | 16,04 |
|         | MRP | 3.4   | Панель плоская (12) | 71534 | 18,83 |
|         | MRP | 3.5   | Панель плоская (14) | 71535 | 24,40 |
|         | MRP | 4.4   | Панель плоская (14) | 71544 | 24,41 |
|         | MRP | 4.5   | Панель плоская (14) | 71545 | 28,91 |

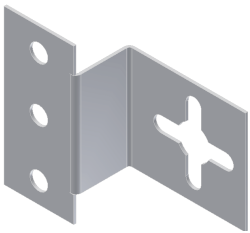

Монтажные кронштейны изготовлены из 2 мм оцинкованной стали, крепятся к панелям NMP двумя винтами (винты в составе NMP). Кронштейн возможно установить в любом из четырёх положений и в пятом положении по диагонали.

Уплотнительная самоклеющаяся прокладка наклеивается по периметру панелей MPP и MRP. Степень защиты с прокладкой AGS IP-54.

| Рисунок   | Тип | X.Y.Z | Описание                                     | Номер | EUR   |
|---|-----|-------|--|-------|-------|
|  | NMK |       | Монтажные кронштейны комплект 4шт.           | 71418 | 5,48  |
|  | WAS |       | Нех. Шароголовая отвертка 4мм                | 80010 | 9,83  |
|  | WAS |       | Нех. Шароголовая отвертка 5мм                | 80011 | 9,83  |
|  | AGS |       | Уплотнительная прокладка 2x8<br>Цена за 1 м. | 20263 | 0,35  |
|  |     |       |  |       | NMP/1 |



Кабельные вводы, степень защиты не менее IP-54. Подбираются в соответствии с диаметром и количеством кабелей. Все кабельные вводы имеют одинаковый размер и легко заменяемые.

**NB! Винты заказываются отдельно.**

| Рисунок   | Тип | X.Y.Z | Описание   | Номер | EUR   |
|---|-----|-------|--|-------|-------|
|  | EFM |       | Пластиковая заглушка   | 71601 | 4,09  |
|  | IFM |       | Прокладка для заглушки IP65                                    | 71600 | 0,65  |
|  | EFM |       | Кабельные вводы MC25 5-28мм                                    | 71625 | 7,56  |
|  | EFM |       | Кабельные вводы MC35 6-32мм                                    | 71635 | 7,56  |
|  | EFM |       | Кабельные вводы MC3 24-60мм                                    | 71603 | 7,56  |
|  | EFM |       | Кабельные вводы MC2 8-67мм                                     | 71602 | 33,77 |
|  |     |       |  |       |       |
|  | EFM |       | Удлиняющая рама для кабельного ввода, глубина 50 мм, 86x216x50 | 71650 | 27,00 |

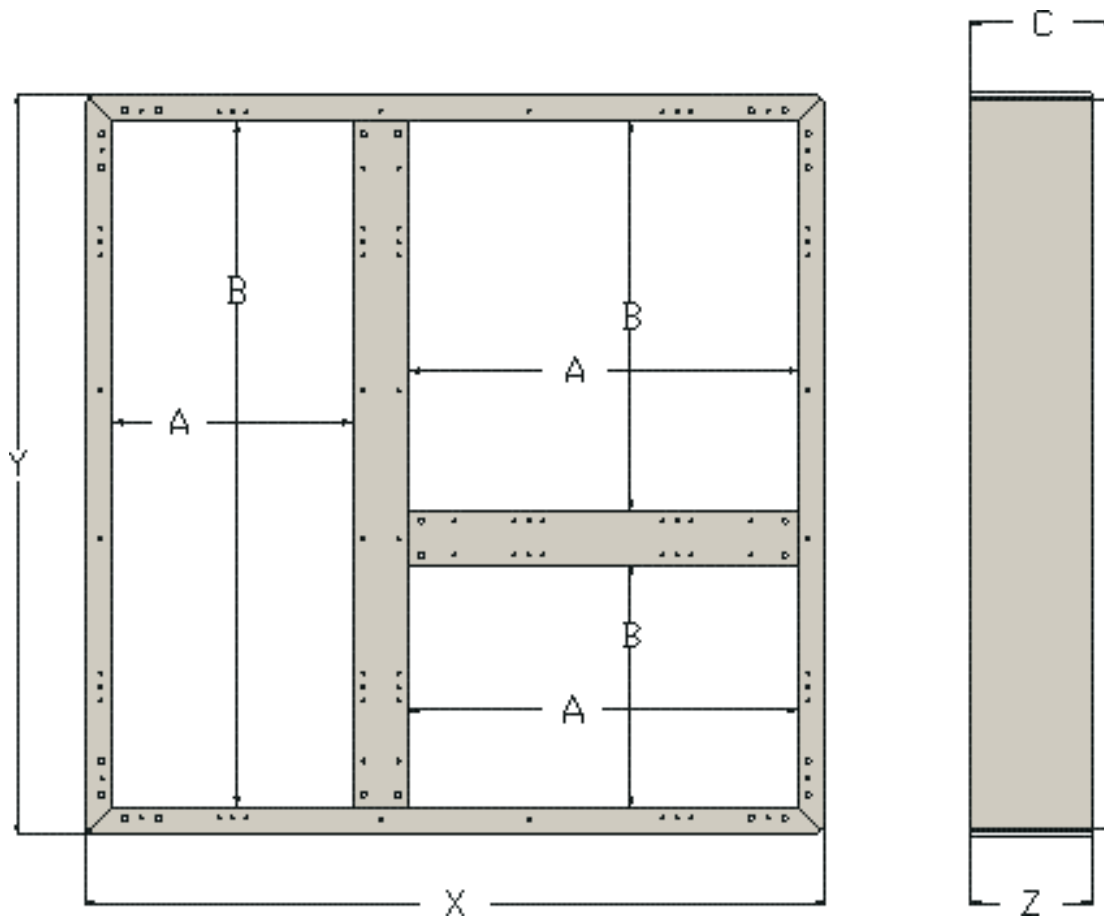

| Кол-во модулей | A mm | B mm | C mm | X mm | Y mm | Z mm |
|----------------|------|------|------|------|------|------|
| M1             | 119  | 119  | 184  | 192  | 192  | 154  |
| M2             | 309  | 309  | 184  | 382  | 382  | 154  |
| M3             | 499  | 499  | 184  | 572  | 572  | 154  |
| M4             | 689  | 689  | 184  | 762  | 762  | 154  |
| M5             | 879  | 879  | 184  | 952  | 952  | 154  |

- 5
  - 4,5
  - 4
  - 3,5
  - 3
  - 2,5
  - 2
  - 1,5
  - 1
  - 0,5
- 190mm

|  |  |  |  |  |  |  |  |  |  |
|--|--|--|--|--|--|--|--|--|--|
|  |  |  |  |  |  |  |  |  |  |
|  |  |  |  |  |  |  |  |  |  |
|  |  |  |  |  |  |  |  |  |  |
|  |  |  |  |  |  |  |  |  |  |
|  |  |  |  |  |  |  |  |  |  |

- 190mm
- 0,5
  - 1
  - 1,5
  - 2
  - 2,5
  - 3
  - 3,5
  - 4
  - 4,5
  - 5

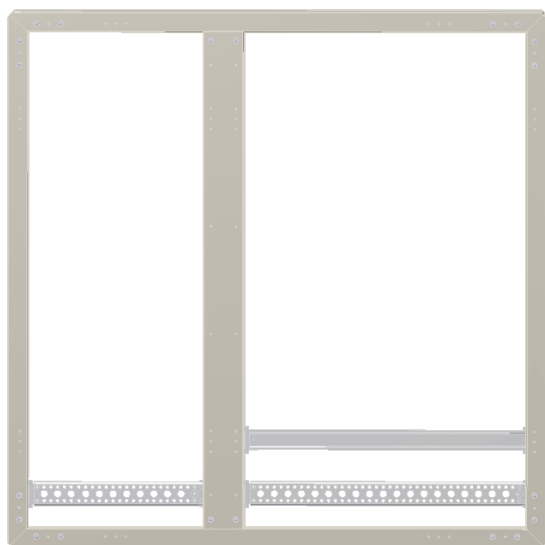

### Профильный Рельс BSR

Применяют для поддержки шинных систем и для крепления кабелей, а также в других возможных комбинациях .

**NB! Винты и заклёпки заказываются отдельно.**

| Рисунок | Тип | X.Y.Z | Описание  | Номер | EUR  |
|---------|-----|-------|---|-------|------|
|         | BSR | 1     | Профильный рельс 108 мм                                       | 11001 | 1,20 |
|         | BSR | 2     | Профильный рельс 300 мм                                       | 11002 | 2,55 |
|         | BSR | 3     | Профильный рельс 492 мм                                       | 11003 | 4,04 |
|         | BSR | 4     | Профильный рельс 684 мм                                       | 11004 | 5,09 |
|         | BSR | 5     | Профильный рельс 876 мм                                       | 11005 | 6,33 |
|         | DIN | 1     | Дин-рейка 35/15мм, 108мм                                      | 72611 | 0,15 |
|         | DIN | 2     | Дин-рейка 35/15мм, 300мм                                      | 72612 | 0,37 |
|         | DIN | 3     | Дин-рейка 35/15мм, 492мм                                      | 72613 | 0,52 |
|         | DIN | 4     | Дин-рейка 35/15мм, 684мм                                      | 72614 | 0,71 |
|         | DIN | 5     | Дин-рейка 35/15мм, 876мм                                      | 72615 | 0,98 |
|         | NBS |       | Кронштейн для крепления дин-рейки, BSR и монтажной платы NPC. | 72521 | 1,68 |
|         | FBH |       | Винт М6 х 12  | 96758 | 0,03 |
|         | FPR |       | Заклёпка 3.2x10.2 (нержавеющая сталь)                         | 99010 | 0,06 |



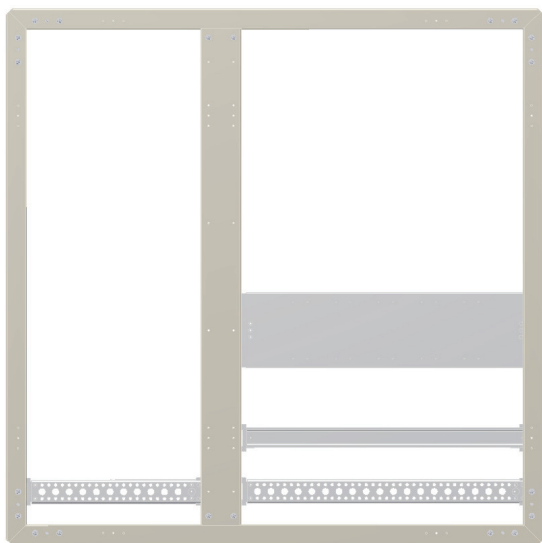

**Монтажная плата**

Применяется для установки автоматов SIEMENS 3VT1 (OEZ BC) плата с нарезанными резьбами.

Плата крепится на кронштейн NBS на четыре винта М6.

**NB!** Винты и кронштейн NBS в комплекте с NPC. Заклёпки заказываются отдельно.

| Рисунок   | Тип | X.Y.Z | Описание  | Номер | EUR   |
|---|-----|-------|---|-------|-------|
|                            | NPC | 2     | Плата для 3-х автоматов SIEMENS 3VT1 (OEZ BC)                 | 72111 | 7,20  |
|                            | NPC | 3     | Плата для 5-ти автоматов SIEMENS 3VT1 (OEZ BC)                | 72112 | 11,30 |
|                            | NBS |       | Кронштейн для крепления дин-рейки, BSR и монтажной платы NPC. | 72521 | 1,68  |
|                            | FBH |       | Винт М6 x 12  | 96758 | 0,03  |
|                            | FPR |       | Заклёпка 3.2x10.2 (нержавеющая сталь)                         | 99010 | 0,06  |
|  <b>Nord West Electric</b> |     |       |   |       | NMP/2 |

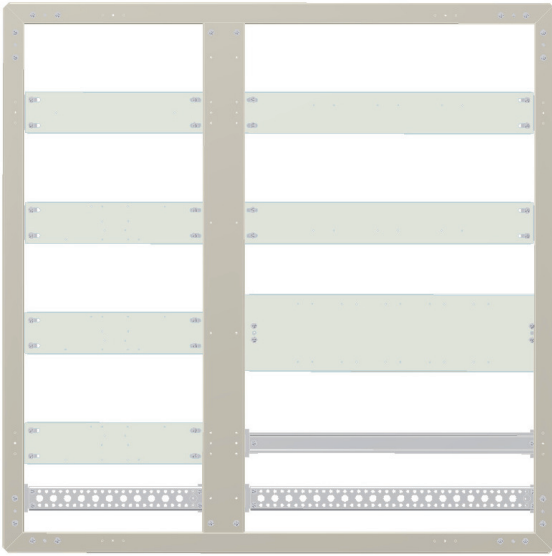

**Монтажные Платы**

Платы для установки оборудования и трансформаторов тока МАК 62/...

Платы в комплекте с NKU и винтами.

**NB! Заклёпки заказываются отдельно.**

| Рисунок   | Тип | X.Y.Z | Описание  | Номер | EUR   |
|---|-----|-------|---|-------|-------|
|   | NPU | 2     | Плата для установки оборудования 309 x 70mm                 | 72120 | 6,72  |
|   | NPU | 3     | Плата для установки оборудования 499 x 70mm                 | 72130 | 9,87  |
|  | NPU | 2     | Плата для крепления 3-х трансформаторов тока МАК 62/...     | 72122 | 12,97 |
|  | NKU |       | Кронштейн универсальный для крепления NMS и монтажных плат. | 71100 | 0,97  |
|  | FBH |       | Винт М6 х 12  | 96758 | 0,03  |
|  | FPR |       | Заклёпка 3.2x10.2 (нержавеющая сталь)                       | 99010 | 0,06  |

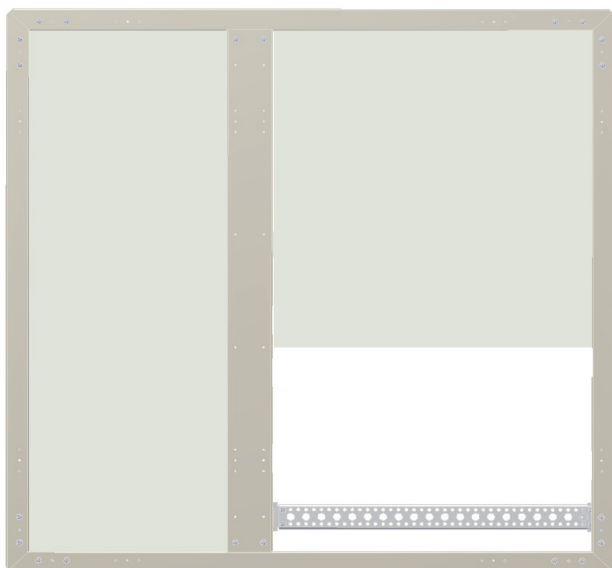



### Монтажные Платы

Плата NTM применяются для установки оборудования. Крепятся винтами 96522 или заклёпки непосредственно к панелям NMP и стойкам NMS.

Плата NTM изготовлена из 1,0 мм стали с алуциновым покрытием.

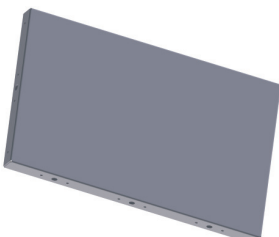
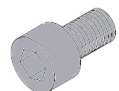
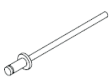
**NB! Винты и заклёпки заказываются отдельно.**

| Рисунок   | Тип | X.Y.Z            | Описание                                 | Номер | EUR   |
|---|-----|------------------|--|-------|-------|
|  |     |                  | <u>Монтажная Плата</u>                   |       |       |
|   | NTM | 2.1              | X=308mm, y=189mm                         | 72914 | 10,25 |
|   | NTM | 2.2              | X=308mm, y=308mm                         | 72923 | 12,62 |
|   | NTM | 2.3              | X=308mm, y=498mm                         | 72924 | 18,12 |
|   | NTM | 2.4              | X=308mm, y=688mm                         | 72925 | 23,51 |
|   | NTM | 2.5              | X=308mm, y=878mm                         | 72926 | 25,69 |
|   | NTM | 3.1              | X=498mm, y=189mm                         | 72915 | 12,56 |
|   | NTM | 3.2              | X=498mm, y=308mm                         | 72924 | 18,17 |
|   | NTM | 3.3              | X=498mm, y=498mm                         | 72932 | 25,58 |
|   | NTM | 3.4              | X=498mm, y=688mm                         | 72933 | 30,66 |
| NTM   | 3.5 | X=498mm, y=878mm | 72934                                    | 36,27 |       |
|  |     |                  | Винт М6 х 12 (Саморез)                   | 96522 | 0,06  |
|  | FPR |                  | Заклёпка 3.2x10.2<br>(нержавеющая сталь) | 99010 | 0,06  |
|  |     |                  |  |       | NMP/2 |

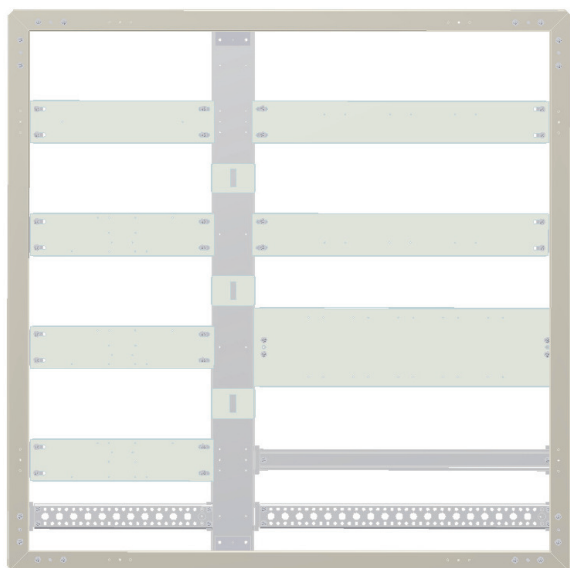

**Кронштейн для крепления короба.**

Закладная гайка NZG устанавливается в кронштейн NKK. Кронштейн крепится к нижней стойке NMS 4-мя заклёпками. Короб устанавливается на 2 кронштейна винтами FBH.

**NB! Винты, гайка и заклёпки заказываются отдельно.**

| Рисунок   | Тип | X.Y.Z | Описание                              | Номер | EUR  |
|---|-----|-------|---------------------------------------|-------|------|
|   | NKK |       | Кронштейн для крепления короба        | 72100 | 1,17 |
|  | NZG |       | Закладная гайка M6                    | 98077 | 0,12 |
|  | FPR |       | Заклёпка 3.2x10.2 (нержавеющая сталь) | 99010 | 0,06 |
|  | FBH |       | Винт M6 x 12                          | 96758 | 0,03 |
|  | KOP | 5     | Короб монтажный 25 x 60 870 mm        | 72210 | 1,97 |
|   | KOP | 5     | Короб монтажный 40 x 60 870 mm        | 72230 | 2,57 |
|   | KOP | 5     | Короб монтажный 60 x 60 870mm         | 72250 | 3,17 |

- 5
- 4,5
- 4
- 3,5
- 3
- 2,5
- 2
- 1,5
- 1
- 0,5

190mm

|  |  |  |  |  |  |  |  |  |  |  |  |  |  |  |  |  |  |  |  |  |  |  |  |  |  |
|--|--|--|--|--|--|--|--|--|--|--|--|--|--|--|--|--|--|--|--|--|--|--|--|--|--|
|  |  |  |  |  |  |  |  |  |  |  |  |  |  |  |  |  |  |  |  |  |  |  |  |  |  |
|  |  |  |  |  |  |  |  |  |  |  |  |  |  |  |  |  |  |  |  |  |  |  |  |  |  |
|  |  |  |  |  |  |  |  |  |  |  |  |  |  |  |  |  |  |  |  |  |  |  |  |  |  |
|  |  |  |  |  |  |  |  |  |  |  |  |  |  |  |  |  |  |  |  |  |  |  |  |  |  |
|  |  |  |  |  |  |  |  |  |  |  |  |  |  |  |  |  |  |  |  |  |  |  |  |  |  |
|  |  |  |  |  |  |  |  |  |  |  |  |  |  |  |  |  |  |  |  |  |  |  |  |  |  |
|  |  |  |  |  |  |  |  |  |  |  |  |  |  |  |  |  |  |  |  |  |  |  |  |  |  |
|  |  |  |  |  |  |  |  |  |  |  |  |  |  |  |  |  |  |  |  |  |  |  |  |  |  |
|  |  |  |  |  |  |  |  |  |  |  |  |  |  |  |  |  |  |  |  |  |  |  |  |  |  |
|  |  |  |  |  |  |  |  |  |  |  |  |  |  |  |  |  |  |  |  |  |  |  |  |  |  |
|  |  |  |  |  |  |  |  |  |  |  |  |  |  |  |  |  |  |  |  |  |  |  |  |  |  |

190mm



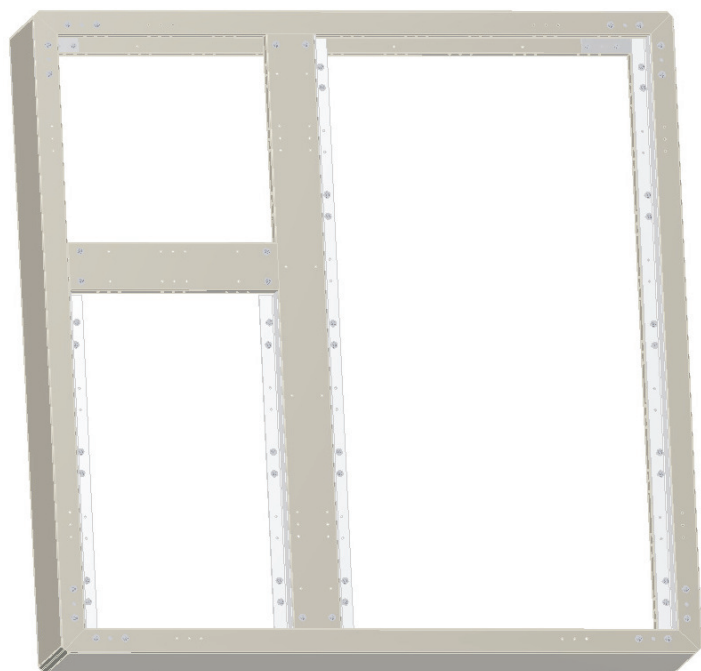

- 0,5
- 1
- 1,5
- 2
- 2,5
- 3
- 3,5
- 4
- 4,5
- 5



**Декоративный алюминиевый уголок**

Применяется в конструкциях NMP для установки фальшплат

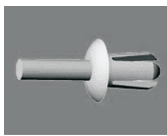
В комплект DKU входят два уголка, пластиковые заклёпки и винты М-5 с шайбами.

| Рисунок   | Тип | X.Y.Z | Описание                             | Номер | EUR   |
|---|-----|-------|--------------------------------------|-------|-------|
|                            | DKU | 2     | Комплект DKU                         | 73002 | 7,25  |
|   | DKU | 3     | Комплект DKU                         | 73003 | 10,15 |
|   | DKU | 4     | Комплект DKU                         | 73004 | 11,17 |
|   | DKU | 5     | Комплект DKU                         | 73005 | 11,98 |
|                            | RVM |       | Винт М5 х 16мм с пластиковой шайбой  | 73500 | 0,10  |
|                            | LPZ |       | Пластиковая заклёпка 5.0 х 1.5 - 7.0 | 96501 | 0,07  |
|  <b>Nord West Electric</b> |     |       |                                      |       | NMP/3 |

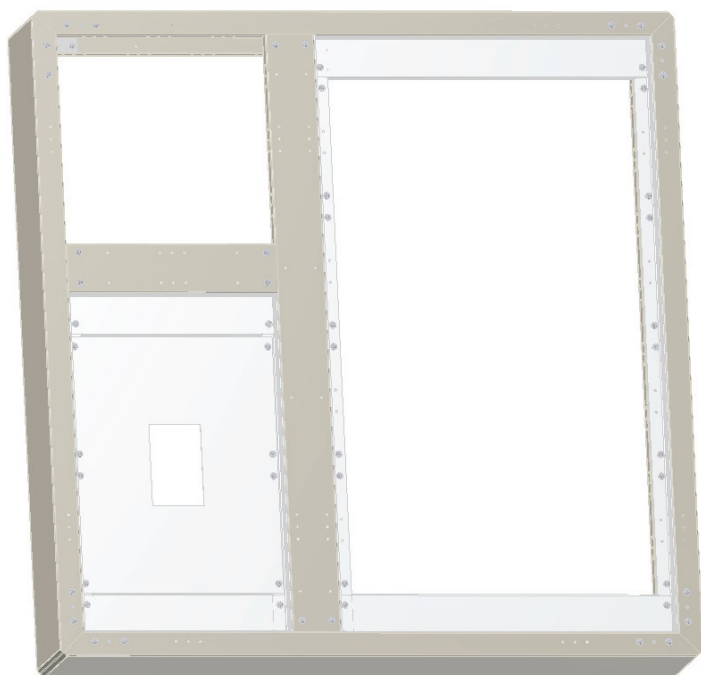

**Фальш-плата**

Применяют в конструкциях NMP для закрытия от прикосновения к токоведущим проводникам.

Винты и шайбы для крепления в комплекте с DKU.

**NB!** Винты 6x12 для крепления FTB заказываются отдельно (количество указано в скобках).

| Рисунок   | Тип | X.Y.Z | Описание                                       | Номер | EUR   |
|---|-----|-------|--|-------|-------|
|  | FDP | 2.2   | Глухая фальш-плата                             | 73220 | 10,98 |
|  | FCP | 2.2   | Фальш-плата для автомата SIEMENS 3VT1 (OEZ BC) | 73221 | 14,98 |
|   | FDP | 2.2   | Фальш-плата для автомата SIEMENS 3VT2 (OEZ BD) | 73222 | 14,98 |
|   | FHP | 2.2   | Фальш-плата для автомата SIEMENS 3VT3 (OEZ BH) | 73223 | 14,98 |
|  | FTB | 2     | Верхняя-нижняя крышка(1)                       | 73200 | 4,70  |
|   | FTB | 3     | Верхняя-нижняя крышка(1)                       | 73300 | 5,20  |
|  | FBH |       | Винт M6 x 12                                   | 96758 | 0,03  |

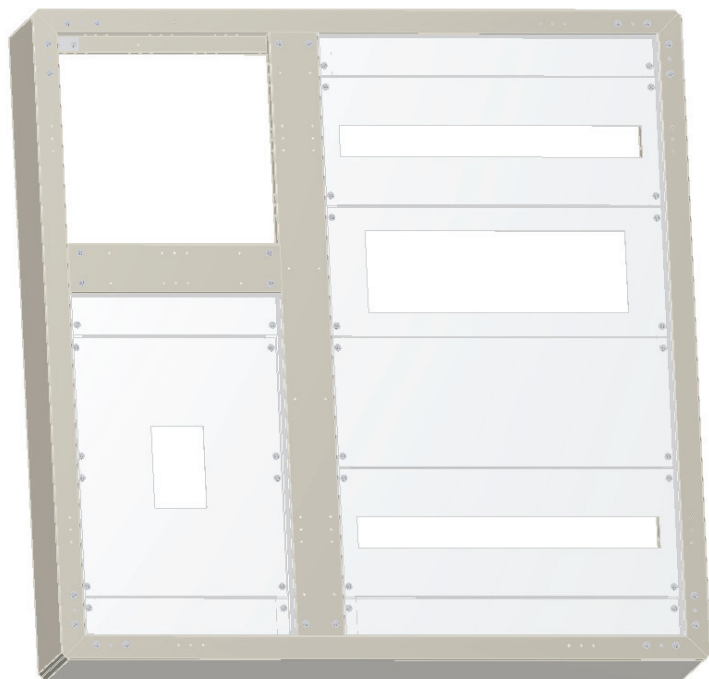

**Фальш-плата**

Применяют в конструкциях NMP, для защиты от прикосновения к токоведущим проводникам.

Винты и шайбы для крепления в комплекте с DKU.

| Рисунок | Тип | X.Y.Z | Описание                       | Номер | EUR   |
|---------|-----|-------|--------------------------------|-------|-------|
|         | FDP | 2.1   | Глухая фальш-плата             | 73211 | 9,70  |
|         | FDP | 3.1   | Глухая фальш-плата             | 73311 | 15,50 |
|         | FDP | 2.1   | Фальш-плата 15 модульных мест  | 73210 | 14,0  |
|         | FDP | 3.1   | Фальш-плата 25 модульных мест  | 73310 | 17,20 |
|         | FDP | 2.1   | Фальш-плата 4,5 модульных мест | 73217 | 14,10 |
|         | FDP | 3.1   | Фальш-плата 4,5 модульных мест | 73317 | 17,20 |



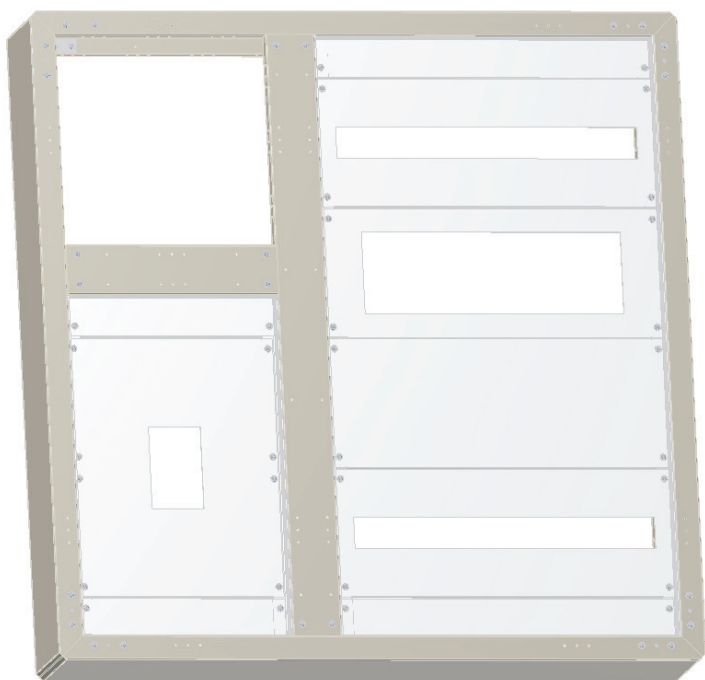

**Фальш-плата**

Применяют в конструкциях NMP для защиты от прикосновения к токоведущим проводникам.

Винты и шайбы для крепления в комплекте с DKU.



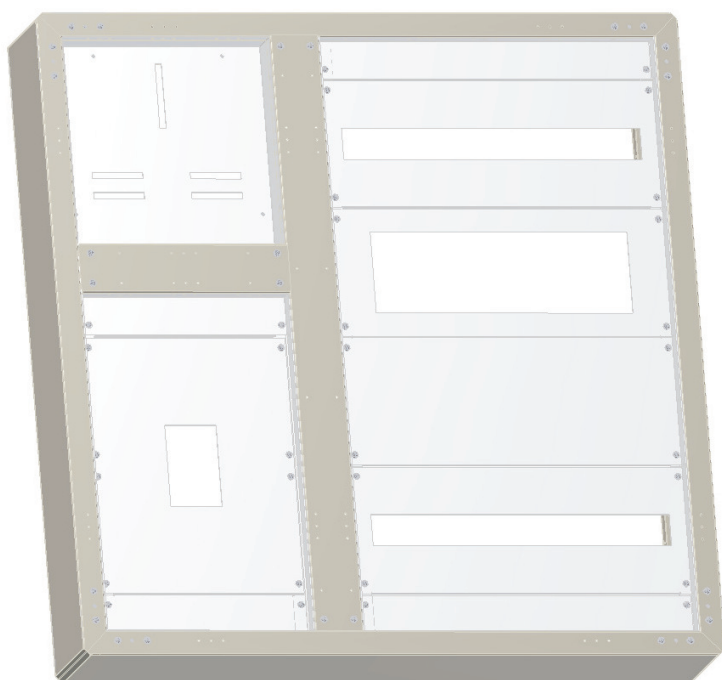

| Рисунок | Тип | X.Y.Z | Описание   | Номер | EUR   |
|---------|-----|-------|--|-------|-------|
|         | FDP | 2.1   | Фальш-плата для 3-х автоматов SIEMENS 3VT1 (OEZ BC)  | 73212 | 14,10 |
|         | FDP | 2.1   | Фальш-плата для 2-х автоматов SIEMENS 3VT1 (OEZ BC)  | 73213 | 14,10 |
|         | FDP | 2.1   | Фальш-плата для 1-го автоматов SIEMENS 3VT1 (OEZ BC) | 73214 | 14,10 |
|         | FDP | 3.1   | Фальш-плата для 5-ти автоматов SIEMENS 3VT1 (OEZ BC) | 73312 | 17,20 |
|         | FDP | 3.1   | Фальш-плата для 4-х автоматов SIEMENS 3VT1 (OEZ BC)  | 73313 | 17,20 |
|         | FDP | 3.1   | Фальш-плата для 3-х автоматов SIEMENS 3VT1 (OEZ BC)  | 73314 | 17,20 |
|         | FDP | 3.1   | Фальш-плата для 2-х автоматов SIEMENS 3VT1 (OEZ BC)  | 73315 | 17,20 |
|         | FDP | 3.1   | Фальш-плата для 1-го автоматов SIEMENS 3VT1 (OEZ BC) | 73316 | 17,20 |





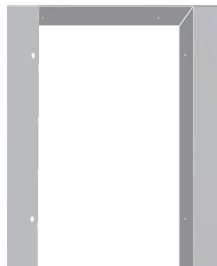
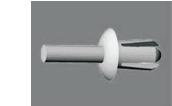
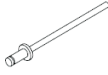

### Основание Под Счетчик

Применяют в конструкциях NMP для установки счетчика. Основание под счетчик в комплекте с закладными гайками NZG.

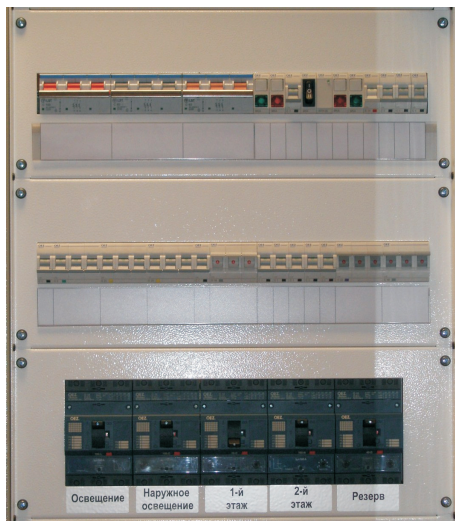
**NB!** Для установки корпуса и основания необходимо 6 заклёпок LPZ и 4 заклёпки FPR (заказываются отдельно).

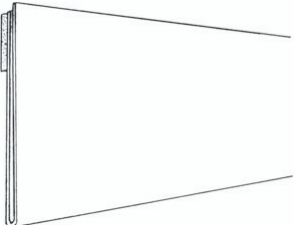
| Рисунок   | Тип | X.Y.Z | Описание  | Номер | EUR  |
|---|-----|-------|---|-------|------|
|  | NWE | 2.2   | Основание под счетчик, в комплекте 3 закладные гайки М6   | 73022 | 7,20 |
|  | NWB | 2.2   | Глухая фальш-плата для установки в основании счётчика     | 73021 | 6,10 |
|  | NWH | 2.2   | Корпус для крепления основания под счётчик глубиной 50mm  | 73522 | 8,10 |
|  | NWH | 2.2   | Корпус для крепления основания под счётчик глубиной 110mm | 73523 | 8,60 |
|  | LPZ |       | Пластиковая заклёпка 5.0 x 1.5 - 7.0                      | 96501 | 0,07 |
|  | FPR |       | Заклёпка 3.2x10.2 Нержавеющая сталь                       | 99010 | 0,06 |
|  | NZG |       | Закладная гайка М6  | 98076 | 0,12 |



| Рисунок   | Тип | X.Y.Z | Описание  | Номер | EUR   |
|---|-----|-------|---|-------|-------|
|   | FFP |       | Самоклеющийся пластиковый карман для надписей 44x895      | 73800 | 1,65  |
|  | FZM |       | Заглушка модульных мест (Цена за 1м)                      | 73700 | 2,81  |
|  | FPV |       | Пломбирующий вкладыш винта М5, для пломбировки фальш-плат | 73924 | 0,10  |
|  |     |       |   |       | NMP/3 |

Каркас из панели NMP. Полный комплект деталей для сборки корпуса, включая монтажные кронштейны, винты и заклепки.



NMP 71025 - 79,98 EUR  
Габариты X - 380 Y - 950

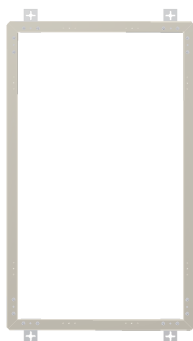

NMP 71035 - 81,06 EUR  
Габариты X - 570 Y - 950

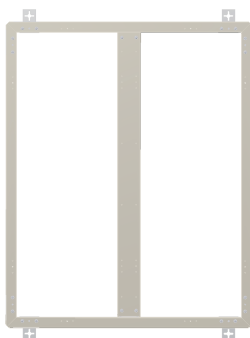

NMP 71225 - 112,34 EUR  
Габариты X - 760 Y - 950

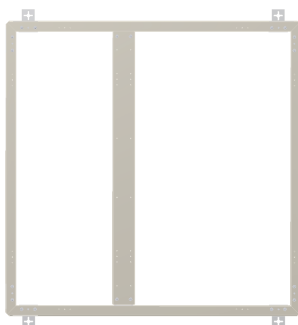

NMP 71235 - 121,56 EUR  
Габариты X - 950 Y - 950

Комплект фальш плат и дин-рейек для  
модульных автоматов.

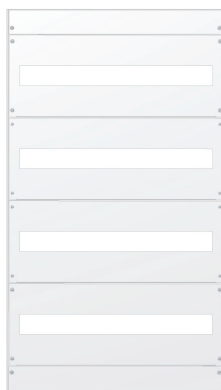

KFP 73060 - 76,68 EUR  
60 модульных мест.

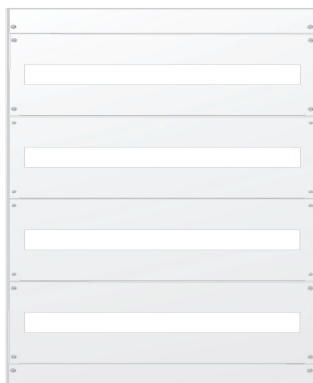

KFP 73100 - 81,96 EUR  
100 модульных мест.



**Система N/PE**

на ток до 250 А позволяет собрать необходимую конфигурацию исходя из количества и сечения подключаемых проводников.

**NB!** Цены на медную шину ориентировочные, могут изменяться.

| Рисунок | Тип | X.Y.Z | Описание                          | Номер   | EUR   |
|---------|-----|-------|-----------------------------------|---|-------|
|         | NCU | 2     | Медная шина 6 x 12 x 300 мм       | 74002   | 1,56  |
|         | NCU | 3     | Медная шина 6 x 12 x 492 мм       | 74003   | 2,56  |
|         | NCU | 4     | Медная шина 6 x 12 x 684 мм       | 74004   | 3,56  |
|         | NCU | 5     | Медная шина 6 x 12 x 878 мм       | 74005   | 4,57  |
|         |     | NZO   |                                   | 4 x 16 мм <sup>2</sup> и 21 x 6 мм <sup>2</sup> | 74010 |
|         | NCS |       | 10 - 95 мм <sup>2</sup>           | 74020   | 2,68  |
|         | NPE |       | Основа для крепления NPE (синяя)  | 74030   | 0,63  |
|         | NPE |       | Основа для крепления NPE (желтая) | 74035   | 0,63  |



